

GASWASCHFLASCHEN nach Drechsel

GAS WASHING BOTTLES, Drechsel

Unterteile, ohne Aufsatz / Bottle without head

Inhalt	NS	Best. Nr.	€/ Stück
100 ml	29/32	0549-30-0100	8,40
250 ml	29/32	0549-30-0250	9,50
500 ml	29/32	0549-30-0500	10,80
1000 ml	29/32	0549-30-1000	10,80

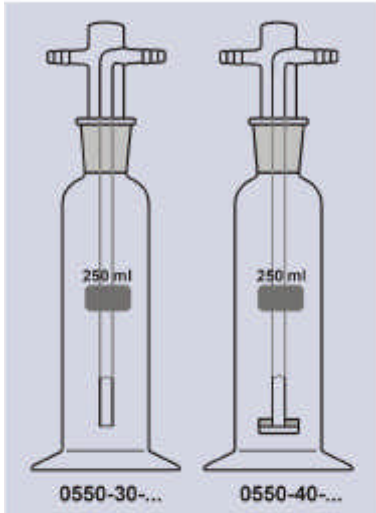

mit SICHERHEITSAUFSATZ / KOMPLETT mit NS 29/32, DIN 12596 with SAFETY HEAD / complete with NS 29/32

Inhalt	Porosität Fritte	mit Glas-Oliven		mit GL14 (ohne PE-Olive)	
		Bestell Nr.	€/ Stück	Bestell Nr.	€/ Stück
100 ml	ohne without	0550-30-20	18,50	0551-00-01	20,25
250 ml		0550-30-21	19,60	0551-00-02	21,35
500 ml		0550-30-22	20,90	0551-00-05	22,70
1000 ml		0550-30-23	20,90	0551-00-10	22,70
100 ml	P 0	0550-40-30	27,50	0551-10-01	29,30
250 ml		0550-40-31	28,60	0551-10-02	30,40
500 ml		0550-40-32	29,95	0551-10-05	31,70
1000 ml		0550-40-33	29,95	0551-10-10	31,70
100 ml	P 1	0550-50-30	28,40	0551-11-01	30,15
250 ml		0550-50-31	29,50	0551-11-02	31,25
500 ml		0550-50-32	30,80	0551-11-05	32,60
1000 ml		0550-50-33	30,80	0551-11-10	32,60

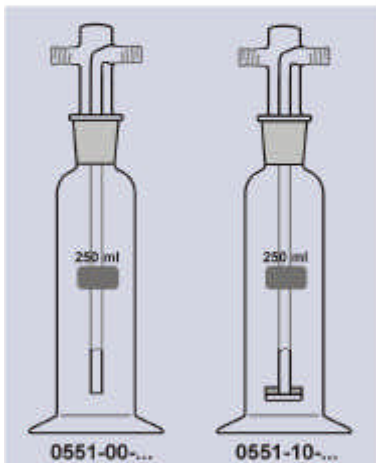

SICHERHEITSAUFSATZ ; allein, NS 29/32 , DIN 12596 ; SAFETY HEAD, only

Porosität Fritte / filter disc	mit Glas-Oliven		mit GL14 (ohne PE-Olive)	
	Bestell Nr.	€/ Stück	Bestell Nr.	€/ Stück
ohne / without	0552-30-30	10,15	0552-40-00	11,90
P 0	0554-40-40	19,15	0554-60-00	20,90
P 1	0554-40-41	20,05	0554-60-11	21,80
P 2	0554-40-42	20,05	0554-60-22	21,80

mit Schraubverbindungs-System ; Aufsatz n. Drechsel

mit GL45 und 2 x GL14 Gewinde: Einsatzhöhe verstellbar; Boro3.3

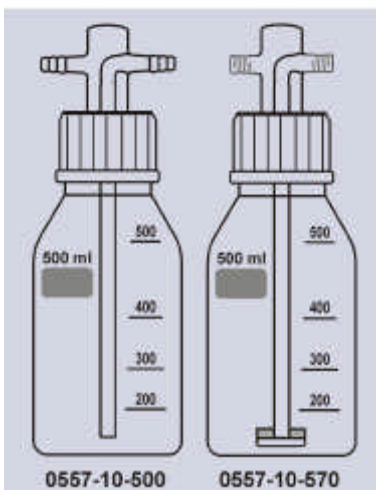

	Porosität / filter disc	Bestell Nr.	€/ Stück
Komplett complete	mit Glas-Oliven ohne /without	0557-10-500	24,45
	mit Glas-Oliven P 1	0557-10-501	34,35
	mit GL 14 (ohne PE-Oliven) ohne /without	0557-12-500	25,75
	mit GL 14 (ohne PE-Oliven) P 1	0557-12-501	35,65
Aufsatz allein	mit Oliven ohne /without	0557-20-10	9,05
	mit Oliven P 1	0557-20-11	18,95
	mit GL 14 (ohne Verschraubung) ohne /without	0557-25-10	10,80
	mit GL 14 (ohne Verschraubung) P 1	0557-25-11	20,70
Einzelteile spare parts	Laborflasche 500ml; GL45 ohne Verschraubung	0557-30-500	3,80
	Schraubverbindungskappe GL 45 mit Loch	0557-32-45	3,85
	Silikon-Dichtung 42x 26x 5mm ; mit Loch	0557-34-26	4,75
	Silikon-Dichtung 42x 26x 5 mm ; mit Loch	0557-36-26	8,25
	mit PTFE-Stulpe Schraubverbindungskappe GL 14 mit Olive , gerade , Celanex	0557-38-14	2,20

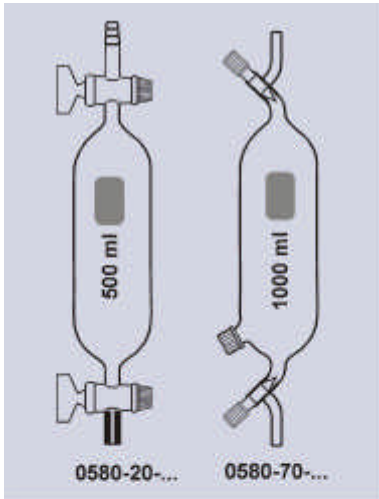

6031-14-10

**GASSAMMELROHRE / GAS COLLECTING TUBES**

mit zwei Einweghähnen NS14/3mm , DIN 12473,T1
with 2 stopcocks NS14/3mm , DIN 12473,T1

Best. Nr.	Inhalt	Glashahn	€/ Stück
0580-20-0100	100 ml	NS 14	32,60
0580-20-0150	150 ml	NS 14	34,35
0580-20-0250	250 ml	NS 14	36,30
0580-20-0350	350 ml	NS 14	38,30
0580-20-0500	500 ml	NS 14	42,80
0580-20-1000	1000 ml	NS18,8	59,10
0580-20-2000	2000 ml	NS18,8	75,35

mit zwei PTFE-Ventilen ; mit seidl. Gewindeansatz
mit Kappe und Septum zum Durchstechen für Gasentnahme

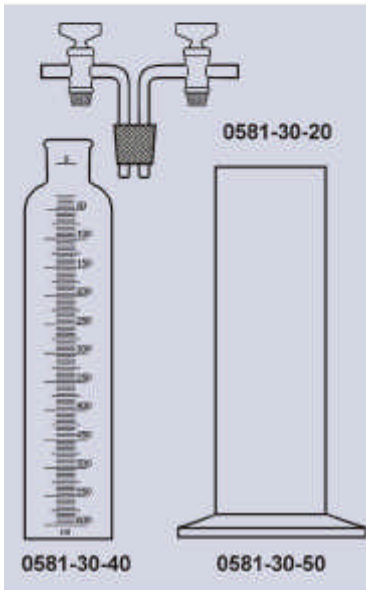

		Inhalt	Ventil-Durchlass	€/ Stück
0580-70-0125	Ohne	125 ml	0-3mm	70,40
0580-70-0250	Kunststoff-	250 ml	0-3mm	77,25
0580-70-0500	Beschichtung	500 ml	0-3mm	85,80
0580-70-1000		1000 ml	0-3mm	94,10
0580-80-0125	Mit	125 ml	0-3mm	103,40
0580-80-0250	Kunststoff-	250 ml	0-3mm	110,55
0580-80-0500	Beschichtung	500 ml	0-3mm	122,10
0580-80-1000		1000 ml	0-3mm	134,20

GASMESSGLOCKEN / GASBELLS

mit 2 Hähnen und Standzylinder / with 2 stopcocks and jars

€/ Stück

Best. Nr.	Bezeichnung		€/ Stück
0581-30-10	komplett/complete	600 ml	90,20
0581-30-14	komplett/complete	1000 ml	114,40
0581-30-20	Hahnaufsatz / head w. stopcock		33,70
0581-30-40	Gasmessglocke/gas bells	600 ml	30,40
0581-30-45	Gasmessglocke/gas bells	1000 ml	46,20
0581-30-50	Standzylinder/Jars	370 x 80 mm	28,40
0581-30-60	Standzylinder/Jars	420 x 80 mm	35,20

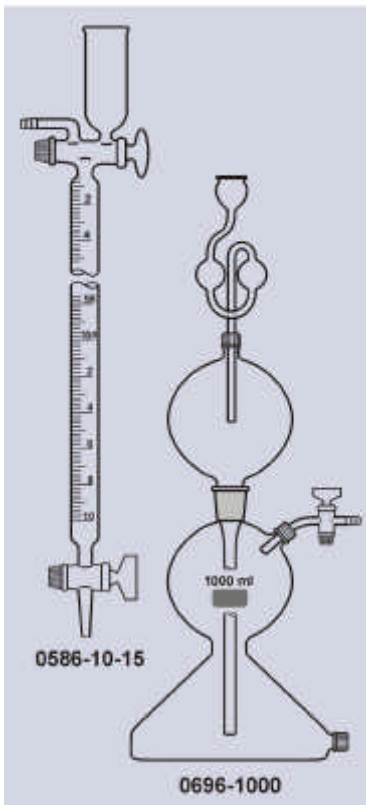
**GASBÜRETTEN / GASBURETTES**

nach Bunte, mit Zweiweg - Glashahn

Bunte, with oblique bore stopcock

Best. Nr.	Inhalt	Graduation	€/ Stück
0586-10-15	100 ml + 10 ml	1/5	74,25

Gasentwicklungsapparat nach Kipp

mit Glashahn; mit Gärrohr; Schliff NS29/32; Bodentubus GL 18;
mit GL 18 Verschraubungen ; Komplet

Best. Nr.	Inhalt	€/ Stück
0696-0500	500 ml	181,10
0696-1000	1000 ml	228,80

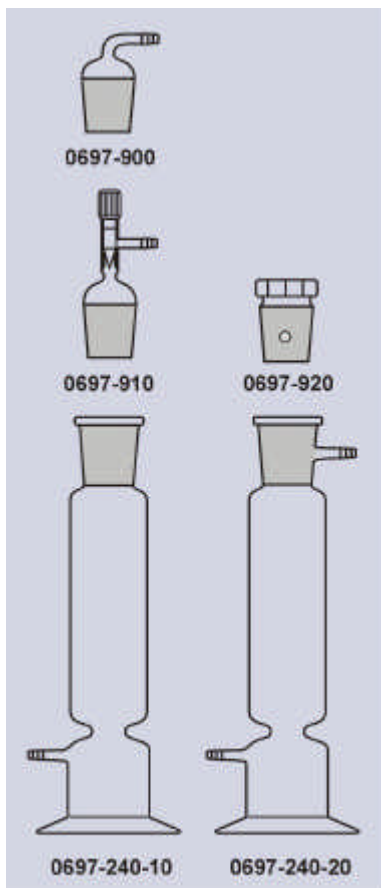

Chlorcalciumzylinder (Trockenturm) calcium chloride cylinders

	Höhe x D.	NS	Bestell Nr.	€/ Stück
mit einer Bodenolive ohne Aufsatz	240x40mm	29/32	0697-240-10	42,10
	315x54mm	34/35	0697-315-10	49,40
mit zwei Oliven ohne Aufsatz	240x40mm	29/32	0697-240-20	44,55
	315x54mm	34/35	0697-315-20	52,00
Aufsatz mit Kern und Olive 90°	29/32	29/32	0697-900	5,65
	34/35	34/35	0697-905	8,30
Aufsatz mit Kern, PTFE-Ventil und Olive 90°	29/32	29/32	0697-910	19,20
	34/35	34/35	0697-915	20,30
Glasstopfen mit Lüftungsloch	29/32	29/32	0697-920	6,35
	34/35	34/35	0697-925	9,10

Chlorcalciumrohre (Trockenrohre) DRYING TUBE

	Länge	i.D.	Bestell Nr.	€/ Stück
mit Kern , gebogen with cone, bent	14	13 mm	0698-10-14	8,05
	19	18 mm	0698-10-19	8,45
	24	18 mm	0698-10-24	10,25
	29	18 mm	0698-10-29	10,65



	Länge	i.D.	Bestell Nr.	€/ Stück
mit einer Kugel, gerade with one bulb, straight	130 mm	13 mm	0700-10-30	3,10
	180 mm	18 mm	0700-10-31	3,85
	250 mm	18 mm	0700-10-32	5,35

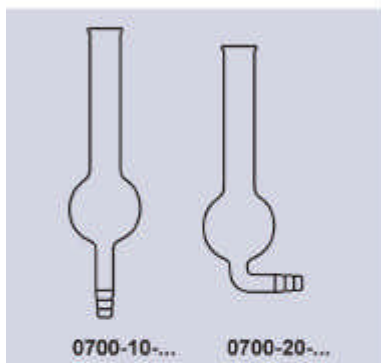

	Länge	i.D.	Bestell Nr.	€/ Stück
mit einer Kugel, gebogen with one bulb, bent	130 mm	13 mm	0700-20-35	3,65
	180 mm	18 mm	0700-20-36	4,75
	250 mm	18 mm	0700-20-37	5,65

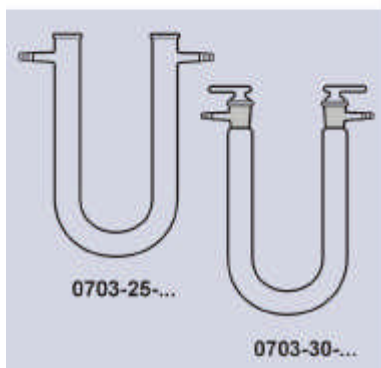

	Länge	i.D.	Bestell Nr.	€/ Stück
U-Form Seitenrohre mit Oliven U-shaped with side hose connections	80 mm	9 mm	0703-25-080	5,30
	100 mm	13 mm	0703-25-100	5,65
	125 mm	16 mm	0703-25-125	5,85
	150 mm	18 mm	0703-25-150	6,60
	250 mm	18 mm	0703-25-250	6,85

	Länge	i. D.	NS	Bestell Nr.	€/ Stück
U-Form Seitenrohre mit Oliven mit NS-Stopfen with side hose connections with interchangeable stoppers	80 mm	9 mm	10/19	0703-30-080	16,90
	100 mm	13 mm	12/21	0703-30-100	18,50
	125 mm	16 mm	14/23	0703-30-125	21,10
	150 mm	18 mm	19/26	0703-30-150	27,30
	250 mm	18 mm	19/26	0703-30-250	28,20

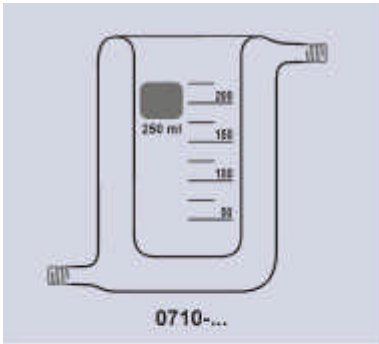

Temperierbecher

mit Oliven D.10mm

Best. Nr.	Inhalt	Innenmaße	€/ Stück
0710-0250	250ml	55 x 110mm	54,25
0710-0600	600ml	77 x 135mm	60,70
0710-2000	2000ml	112 x 225mm	102,75

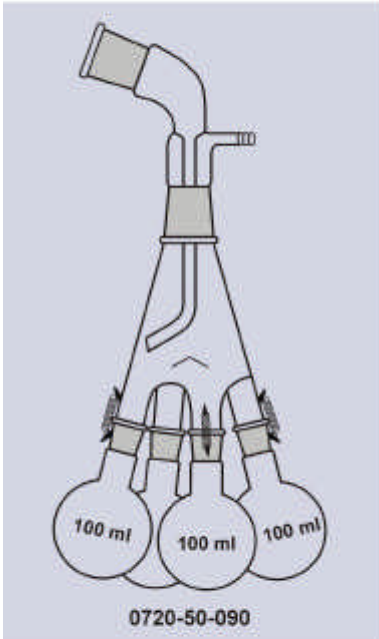

VAKUUMVORLAGEN / DESTILLING RECEIVERS

Destilliervorlagen nach Bredt, Verteiler und Kolben mit Häkchen und Federn

Best. Nr.		NS	Aufs. NS	€/ Stück
0720-50-040	50 ml- komplett, schräg 105°, mit Olive	14/23	2 H.29/32	84,15
0720-50-050	50 ml- komplett, gerade, mit Olive	14/23	2 H.29/32	81,70
0720-50-090	100 ml- komplett, schräg 105°, mit Olive	14/23	2 H.29/32	87,60
0720-50-100	100 ml- komplett, gerade, mit Olive	14/23	2 H.29/32	85,10
Einzelteile				
0720-50-105	Rundkolben 50 ml, mit Häkchen	14/23		6,55
0720-50-110	Rundkolben 100 ml, mit Häkchen	14/23		7,35
0720-50-120	Verteiler, mit 4 Kernen	14/23	K- NS29/32	34,05
0720-50-130	Aufsatz, gerade, m. Olive		2 H.29/32	21,70
0720-50-140	Aufsatz, gerade, m. seittl. Hahn		2 H.29/32	30,05
0720-50-180	Aufsatz, schräg 105°, m. Olive		2 H.29/32	22,45
0720-50-190	Aufsatz, schräg 105°, m. seittl. Hahn		2 H.29/32	30,75

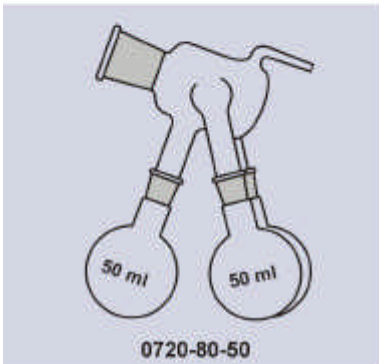

Destilliervorlage nach Bernhauer

mit Absaugrohr und Rundkolben NS14/23

Bestell. Nr.	Kolben- Inhalt	Hülse	€/ Stück
0720-80-014	ohne Rundkolben	14/23	32,60
0720-80-029	ohne Rundkolben	29/32	34,65
0720-80-050	mit 3 St. Rundkolben 50 ml	14/23	46,75
0720-80-100	mit 3 St. Rundkolben 100 ml	29/32	51,00

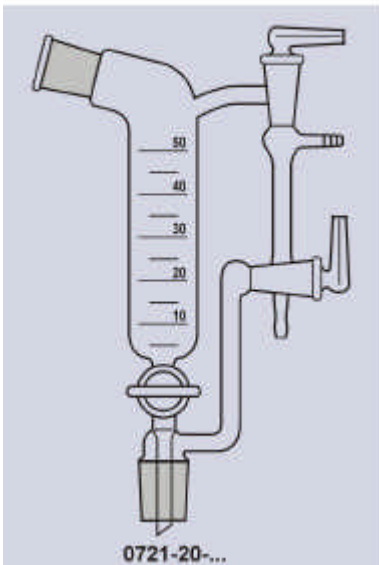

Zwischenvorlagen nach Anschütz- Thiele

Graduiert ; mit Kern und Hülse ; Glashähne

gerader Vorstoß

seitlichen Vorstoß

105°

Inhalt	NS	Best.Nr.	€/ Stück	Best.Nr.	€/ Stück
25 ml	14/23	0721-10-025	99,95	0721-20-025	103,55
50 ml	29/32	0721-10-050	106,35	0721-20-050	110,30
100 ml	29/32	0721-10-100	110,00	0721-20-100	114,75

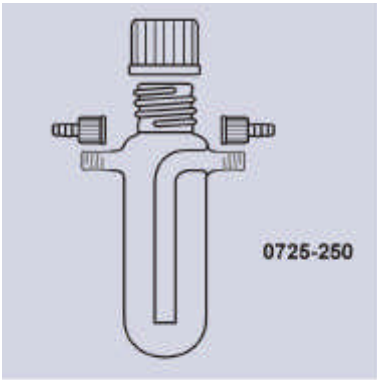

Kühlfallen / Cooling Traps

Einteilig , 250ml , mit GL 45 Verschlusskappe
seitl. Anschlüsse GL14 mit Kappe und PE-Olive

Best. Nr.	€/ Stück
0725-250	68,55

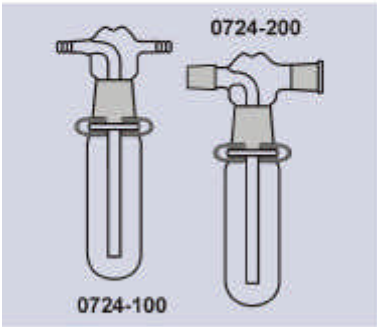

Zweiteilig, seitliche Anschlüsse ;
mit PE-Schliffklammern

Best. Nr.	Volumen	Unterteil Kern NS	Oberteil Hülse NS	seitliche Anschlüsse	€/ Stück
0725-80-29	100 ml	29	29	Oliven	52,00
0725-80-45	250 ml	45	45	Oliven	61,45
0725-85-29	100 ml	29	29	Kern/Hülse NS29	62,65
0725-85-45	250 ml	45	45	Kern/Hülse NS29	72,05

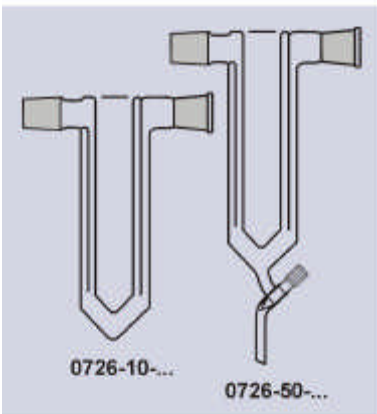

für **Vakuumpapparaturen** , mit Kern + Hülse NS29/32

	Best. Nr.	Kühlmittelinhalt	Bauhöhe	€/ Stück
ohne Hahn	0726-10-200	200 ml	270mm	165,40
	0726-10-500	500 ml	320mm	215,55
	0726-10-990	1000 ml		407,50
mit Spindel- Hahn	0726-50-200	200 ml	270mm	197,85
	0726-50-500	500 ml	320mm	262,80
	0726-50-990	1000 ml		490,20

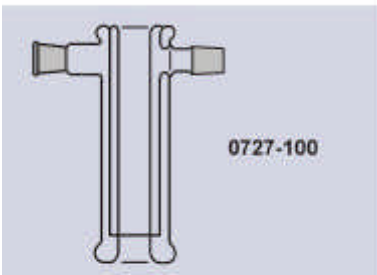

Hochvakuum - Ausfrierfalle n. Dr. Zellner

mit Kern + Hülse NS29/32 ; Durchmesser 90 x 300mm Höhe

Best. Nr.	€/ Stück
0727-100	267,00

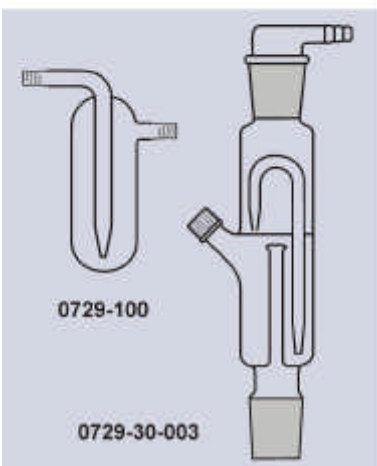

Blasenzähler , mit 2 x GI14

Best. Nr.	Bauhöhe	€/ Stück
0729-100	100 mm	15,70

Doppelkammer- Gasblasenzähler , mit NS29

mit Aufsatz Olive 10mm; mit PP- Verschlusskappe;

Best. Nr.	€/ Stück
0729-30-003	57,95

MULTIVARIO

20 verschiedene Methoden in einem Gerät !

Probenvorbereitungs – System MULTIVARIO

Die Methoden :

- | | | | |
|---|--|--|---|
| - Königswasserauflösung
DIN 38414 S 7 | - CSB
DIN 38409 H 41 | - PAH's
LWA – Richtl. NR. 13. Dez. '87 | - Quecksilberaufschluss
DIN 38406 E 12 |
| - Cyanid
DIN 38405 D 13 | - Kohlenwasserstoffe
DIN 38409 H 18 | - PCB's
DIN 51527 | - Schwermetallaufschluss
DIN 38406 E 22 |
| - Phenolindex
DIN 38409 H 16 | - schwefl. lipophile Stoffe
DIN 38409 H 17 | - Sulfidschwefel
DEV 07 | - Tallium in Pflanzen u. Böden
VDI 3796 |
| - Phosphor
DIN 38405 D 11 | - EOX
LWA – Richtl. NR. 13. Dez. '87 | - Arsenaufschluss
DIN 38405 D7 | - Selenaufschluss |
| - Fettextraktion | - Soxhletextraktion | - Abrauchanlage | - Nutzung als Heizbank |



Transport- und Aufbewahrungsstand für
14 Kühler oder Glasgeräte mit
Normschliff NS29



Reaktions- Heizblock für 14
Reaktionsgläser mit separater Zeit- und
Temperatursteuerung (analoge
Sollwertanzeige, digitale Istwertanzeige
bis 200°C, Schnittstellen- Option für
Prozessautomatisierung und
Datendokumentation)

Luftverteiler, höhenverstellbar
(14fach) mit Ventilregulierung für
extreme Feinstellung. Anschluss für
Vakuum - Pumpe

Absaugapparatur, Höhenverstellbar,
mit Abluftventilator. Transparente
Bauweise mit Absaugrohr zur

Transportgestell für 14
Reaktionsgläser verschiedener Höhen.
Die Reaktionsgläser werden im
Transportgestell vorbereitet und
anschließend mit dem
Transportgestell - Aufsatz in den
Reaktions - Heizblock eingestellt.

Arbeitsgestell, höhenverstellbar, mit
Kühlwasserverteiler. Es können beliebig viele (bis
max. 14) Kühler gleichzeitig mit Kühlwasser
versorgt werden. Automatischer Wasserrücklauf
aus den Kühlern durch integrierte Luftsäule.
Genormte Schlauchanschlüsse (3/4") mit
Durchflussregelungsventil. Die
Kühlwasserverteilung ermöglicht gleichzeitig das
Abstellen von bis zu 14 Kühlern zum Abtropfen
zwischen den Arbeitsgängen. Unter die
Kühlwasserverteilung kann eine Abtropfwanne
gestellt werden

Zubehör und Glasgeräte

- | | |
|---|--|
| - Kondensatwanne für Kühlwasserverteiler | - Gläserzange für Reaktionsgläser |
| - Kondensatschale für Kühlertransportgestell. | - Heizplatte 185x295 mm passend auf Heizblock zur Nutzung als Heizbank |
| - Einwiegeständer für Reaktionsgläser. | - Glasgeräte für alle Methoden lieferbar |

Auf Anfrage erhalten sie ein Angebot für ihr persönlich konfiguriertes MULTIVARIO- Gerät.